

SCHIEBEFENSTER



Baier[®]

Bewegende Licht- und Schattenelemente

SCHIEBEFENSTER – ÜBERZEUGEN DURCH ERGONOMIE UND DESIGN
Baier bewegt. Nicht nur Ihre Fassade – Just-in-Time



INDIVIDUELLE LÖSUNGSKOMPETENZ – FLEXIBEL UND SCHNELL

Baier bewegt. Nicht nur Ihre Fassade – Just-in-Time



Positionieren Sie sich in einer Einkaufspassage mit verkaufsfördernden Schiebefenstern von Baier.

Baier bewegt. Seit über 40 Jahren hat sich Baier auf die Entwicklung, Produktion und bundesweite Montage von bewegenden Fassadenelementen spezialisiert. Zum Leistungsprogramm gehören neben dem klassischen Leichtmetallbau ein Portfolio aus Schiebefenstern und Schiebeläden, Antriebstechnik, Automatiktüren, Dachfensterrollläden und Türtechnik. Baier tritt überdies als Händler für Dachfenster namhafter Marken auf.

Baier beginnt dort, wo Standard aufhört. Dabei setzt Baier auf Nachhaltigkeit. In der Funktion, in der Herstellung, im Design. Wir sehen uns als zuverlässigen Partner von Bauherren, Architekten und Handwerkern, die gehobene Ansprüche an Individualität und Perfektion stellen.

Leichtmetallbau ist unsere Kernkompetenz. Ständige Weiterentwicklungen und Innovationen prägen dabei unsere Handschrift. Zusammen mit Ihnen erarbeiten wir Lösungsansätze für Ihre Ideen und setzen diese zielsicher um. So entstehen individuelle Bauvorhaben im privaten und gewerblichen Bereich und das ohne Abstriche in der Funktion, in der Sicherheit oder im Komfort. Wir arbeiten zuverlässig und im besprochenen Kostenrahmen. Damit auch Ihre Fassade bewegende Momente erzeugt.

Automatische Faltläden aus Holz.
Design und Funktion – hier Photovoltaik.

Alu, Glas und Holz - die perfekte Kombination.
Rundbogenschiebefenster für Verkaufserfolge.

Moderner Wintergarten in Maßanfertigung.
Schiebeläden am „Alten Hof“, München.



SCHIEBEFENSTER – DIE SICHEREN ANPASSUNGSWUNDER

Baier bewegt. Just-in-Time



Baier Schiebefenster kommen immer dann zum Einsatz, wenn ein Mehr an Komfort, Ästhetik und Funktionalität gefragt ist. Funktionalität, die bewegt.

Als Sonderanfertigung auch für den Einsatz als Außenabschluss im Schwimmbad.

Schwellenlos – im Straßenverkauf ideal.

Mit der Theke direkt im Verkaufsgeschehen. Für eine gelungene Warenpräsentation.

Bewährte Schiebefenster für den Straßenverkauf. Die Teleskop-Variante sorgt für maximale Öffnung.

Baier Schiebefenster bieten Flexibilität

bei maximaler Sicherheit. Eigene Antriebs-

entwicklungen sorgen für den notwendigen Komfort und Ihren „automatischen Verkaufserfolg“.

Baier ist allen Anforderungen gewachsen. Ganz gleich, ob es darum geht ein Bäckerei-Filialnetz mit neuen, zweckmäßigen und budgetsicheren Schiebefenstern auszustatten, oder auch speziellen Wünschen privater Hausbesitzer gerecht zu werden.

Die ganze Erfahrung unseres Metallbaus steckt u.a. in der Entwicklung von innovativen Schiebefenstern, gleich welcher Größe. Dabei achten wir in ausgeglichenem Maße auf Individualität, Pflegekomfort und Sicherheit. Neben elektrischen Automatantrieben konstruierten unsere Fachleute eine patentierte Absturzsicherung, die greift, wenn einmal ein Trägerseil reißen sollte. Dass es dazu aber erst gar nicht kommen kann, verdanken Sie unserem zuverlässigen Wartungsservice. Das schafft Vertrauen für bewegende Situationen.

- Ergonomische Schiebefenster für den gewerblichen Einsatz, z. B. im Straßenverkauf
- Elegante Sonderlösungen für private Wohnräume
- Horizontale und vertikale Konstruktion
- Bequeme Bedienung, manuell, auf Knopfdruck oder durch Bewegungsmelder
- Für den Außen- und Innenbereich
- Patentiertes Sicherheitssystem
- Maßanfertigungen in jeder gewünschten Größe
- In jeder gewünschten Farbe – auch in Ihrer Firmenfarbe – lieferbar
- Ausführung in Sicherheits- und Isolierglas

SCHIEBEFENSTER – VERTIKAL UND HORIZONTAL RICHTUNGSWEISEND

Baier bewegt. Just-in-Time



Schiebefenster begeistern durch ihre vielseitigen Einsatzmöglichkeiten. Ob vertikal, ob horizontal oder als Dachschiebefenster. Schiebefenster von Baier machen immer eine gute Figur.

Vertikal

VSF 210
1-flügelig oben



VSF 310
1-flügelig oben

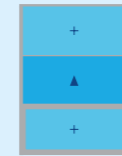

VSF 111
1-flügelig unten

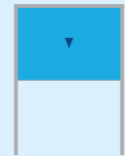

VSF 320-T
2-flügelig oben

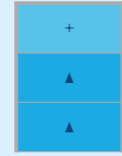

VSF 420-T
2-flügelig oben

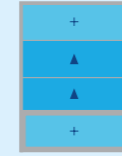

VSF 422-S
2-flügelig oben/unten



Hebe-Kipp

HKF 210
1-flügelig oben

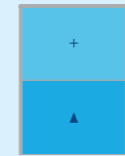

HKF 211
1-flügelig unten

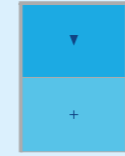

VSF = Vertikalschiebefenster
HSF = Horizontalschiebefenster
HKF = Hebe-Kipp-Fenster

Horizontal

HSF 210
1-flügelig rechts



HSF 211
1-flügelig links



HSF 222
2-flügelig rechts/links

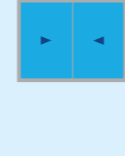

HSF 310
1-flügelig rechts

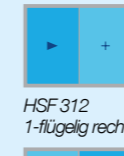

HSF 312
1-flügelig rechts/links



HSF 320-T
2-flügelig rechts



HSF 422-S
2-flügelig rechts/links



HSF 422
2-flügelig rechts/links



HSF 322
2-flügelig rechts/links

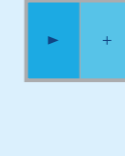

Erste Zahl = Anzahl Felder
Zweite Zahl = Anzahl Fahrflügel
Dritte Zahl = Fahrtrichtung (0 = nach oben/rechts, 1 = nach unten links, 2 = beide Richtungen)

Dachschiebefenster

HD 110



HD 222-S

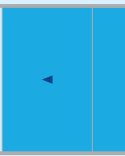

HD = Horizontal - Dachschiebefenster

- S = symmetrisch
- T = teleskopisch
Beispiele!
Viele weitere Varianten lieferbar

Baier liefert Lösungen. Lösungen die begeistern. Als fertiges Einbauelement können sie komplexe Situationen auf einfache und standardisierte Weise umsetzen.

Vertikal

Ausführliche Infos auf Seite 8 bis 13

- 1-, 2- oder mehrflügelig, Teleskop oder symmetrisch
- Wärmedämmt oder ungedämmt lieferbar
spezielle Profiserie MAX für extreme Abmessungen
- Oberlichter, Brüstungen und Seitenfelder lieferbar
- Bedienung: Manuell oder elektrisch
- Gewichtsausgleich durch Gegengewichte
- Serienmäßig mit patentierter Absturzicherung
- Serienmäßig mit schwellenloser Ausführung
- Theke nach Bedarf und baulicher Anforderung möglich
- Standard-Verglasung ungedämmte Ausführung:
Verbund-Sicherheitsglas 8 mm, klar
- Standard-Verglasung wärmedämmte Ausführung:
Isolierglas 24 mm Schiebeflügel mit Verbund-Sicherheitsglas 2 x 6 mm,
Festelement mit 2 x Float (Stärke nach Statik), klar
- Viele weitere Glasarten und Sondergläser lieferbar
- Aluminiumprofile eloxiert oder pulverbeschichtet
RAL nach Wahl, DB- oder Sondertöne lieferbar
- Viele weitere Optionen und Zubehör lieferbar

Hebe-Kipp

Ausführliche Infos auf Seite 14 bis 15

- 1-flügelig, nach oben oder nach unten
- Sonderbeschlag für nahezu jedes herkömmliche Fenstersystem
Dadurch dicht schließend, ähnlich einem normalen Dreh-Kipp Fenster
- Komplette manuelle Mechanik in den seitlichen Rahmen integriert
- Serienmäßig mit Absturzicherung

Horizontal

Ausführliche Infos auf Seite 17

- 1-, 2- oder mehrflügelig, Teleskop oder symmetrisch
- Wärmedämmt oder ungedämmt lieferbar
- Oberlichter, Brüstungen und Seitenfelder lieferbar
- Bedienung: Manuell oder elektrisch
- Hochwertiger Schiebebeschlag
Schiebeflügel oben hängend geführt,
unten in der Regel schwellenlos mit punktueller Führung
- Standard-Verglasung ungedämmte Ausführung:
Verbund-Sicherheitsglas 8 mm, klar
- Standard-Verglasung wärmedämmte Ausführung:
Isolierglas 24 mm aus Verbund-Sicherheitsglas 2 x 6 mm, klar
- Viele weitere Glasarten und Sondergläser lieferbar
- Aluminiumprofile eloxiert oder pulverbeschichtet
RAL nach Wahl, DB- oder Sondertöne lieferbar
- Viele weitere Optionen und Zubehör lieferbar.

Brandschutz

Ausführliche Infos auf Seite 16

- Vertikales oder horizontales Fenster in Brandschutzvariante
- Herstellung in Anlehnung nach den Richtlinien der Brandschutzvorschriften.
Erfordert eine bauseitige Zustimmung im Einzelfall
- Grundelemente aus brandschutzgeprüfter Heroal 082 Serie
- Elektrischer Antrieb schließt das Fenster im Alarmfall mittels Akku

Dachschiebefenster

Ausführliche Infos in separatem Prospekt

- Horizontal: HD 110: 1-flügelig,
HD 220-S: 2-flügelig, symmetrisch
- Lieferung auf Wunsch mit Eindeckrahmen
- Bedienung: Manuell oder elektrisch
- Wärmedämmte Aluminiumrahmen
- Aluminiumprofile pulverbeschichtet
RAL nach Wahl, DB- oder Sondertöne lieferbar
- Isolierverglasung, je nach Fenstertyp und Größe
- Sonnenschutz und Außenrollladen als Zubehör lieferbar

Sonderlösungen

Ausführliche Infos auf Seite 18 und 19

Unser Standard ist unschlagbar, doch je nach Anwendung sind Anpassungen und Sonderlösungen erforderlich. Profitieren Sie von unserer jahrelangen Erfahrung, einem starken Team in Konstruktion, Produktion und Montage sowie unserem umfangreichen Baukastensystem.

- Jahrelange Erfahrung mit Schiebefenstern
in allen Ausführungen
- Steuerungs- und Antriebsentwicklung im Haus
- Fenster die aggressiven Umweltbedingungen trotzen
- Extreme Abmessungen und Gewichte
- Schleusen und Kombinationen
- Spezielle Anwendungen wie Rückgabe-Systeme, Maschineneinhausungen, Drive-In-Schalter, Babyklappen u.v.m.

SCHIEBEFENSTER – VERTIKAL UNGEDÄMMT

Baier bewegt. Just-in-Time

Ausführung ungedämmt, daher insbesondere geeignet für Anwendungen in Innenräumen. Beispielsweise Durchreichen wie Verkaufsschalter, Essensausgaben, Maschineneinhausungen und vieles mehr.



VSF 210, 1-flügelig oben
Ansicht von innen, motorisch

VSF 320-T, 2-flügelig oben, Teleskop
Ansicht von innen, motorisch

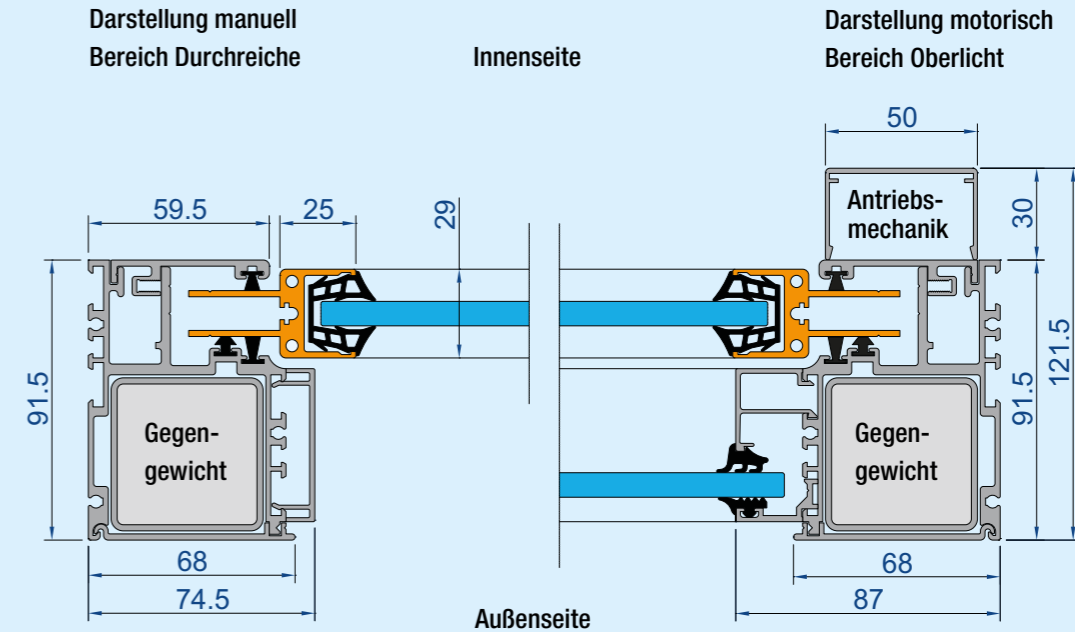

Fakten auf einen Blick

Abmessungen

- Breite und Höhe: Maßanfertigung
- Mögliche Breite und Höhe: bis 2,3 x 3,5 m
- Nicht alle Breiten- und Höhenverhältnisse möglich; Teleskopausführungen begrenzt; Größere Abmessungen auf Anfrage oder mit anderem Profilsystem möglich.
- Ansichtsbreite Rahmenprofil seitlich außen 87 bzw. 74,5 mm, innen: 59,5 mm
- Ansichtshöhe Rahmenprofil oben außen und innen: 78 mm
- Sprossenprofil größenabhängig
- Ansichtshöhe Flügelprofil oben: 40 mm
- Ansichtsbreite Flügelprofil seitlich: 25 mm

Aufteilungen

- 1-, 2- oder mehrflügelig
- Teleskop oder symmetrisch
- Oberlichter, Brüstungen oder Seitenfelder aus Standardprofilsystem lieferbar
- Abschlüsse wie Theken, Tropfkanten, Schwellen etc. lieferbar
- Versenkbar, nach unten
- Weitere auf Anfrage.

Konstruktionsmerkmale

- Gewichtsausgleich durch Gegengewichte: Mit Blei ausgegossene Edelstahlrohre, durch Edelstahlseile mit dem Flügel verbunden
- Serienmäßig mit patentierter Absturzsicherung
- Komplette Mechanik, Antrieb etc. in den Rahmen integriert, Steuerungen separat
- Reversierbare Klappe für Gegengewichte
- Bedienung manuell: Einfach bedienbar von Hand, bleibt in jeder Position stehen

- Bedienung elektrisch: Mit komfortablem Motorantrieb
- Festverglasungen aus herkömmlichen Profilsystemen ermöglichen ein Ausglasen ohne das Fenster auszubauen oder zu zerlegen
- Ausbau des Fahrflügels durch Demontage von Revisionsprofilen und Antrieb möglich
- Herstellung nach der Richtlinie für kraftbetätigte Fenster, Türen und Tore (BGR 232)

Antrieb

- Gleichstrommotor 24V
- Kraftübertragung mittels Zahnriemen
- Moderne Steuerungstechnik: Durch das Prinzip der Kraftabschaltung keine Endschalter notwendig
- Steuerung wird in separatem Steuerungskasten geliefert. Taster bauseits
- Verschiedene Anschlussvarianten und Einstellmöglichkeiten: Totmann, Halbauslösung oder Vollautomatik; Teilöffnung möglich; Wahlweise mit Soft-Stopp
- Elektronik hergestellt nach den allgemeinen Richtlinien der EU und trägt das CE-Kennzeichen
- Anschlussmöglichkeit von Zusatz- oder bauseitigen Steuerungen
- In der Regel ohne zusätzliche Sicherheitssensoren ausführbar
- Fenster in Teleskopausführung und mit einer Breite über 1.200 mm sollten immer mit einem elektrischen Antrieb ausgeführt werden
- Ausführliche Funktionsbeschreibung ab Seite 20

Verglasung

- Standard: Verbund-Sicherheitsglas 8 mm, klar
- Optional: Isolierverglasung oder Paneelfüllung bis 20 mm Gesamtstärke im Fahrflügel 34 mm in der Festverglasung

- Ganzglasvariante: Einscheiben-Sicherheitsglas 8 mm, klar
- Ornament Gläser, spezielle Folien (matt, getönt oder gefärbt) und vieles mehr lieferbar
- Hinweis: Motorisierte Fenster müssen mit Sicherheitsglas ausgeführt werden

Oberfläche

- Standard: pulverbeschichtet / RAL nach Wahl oder eloxiert E6/EV1
- Pulverbeschichtung in DB- sowie Sondertönen oder Sondereloxal möglich
- Voranodisierung bei aggressiven Umweltbedingungen möglich
- Verkleidung mit Edelstahl möglich

Optionen

- Meldekontakte „Fenster offen“, „Fenster geschlossen“ als Alarmkontakt oder für bauseitige Ansteuerungen
- Verriegelungen mittels Profilylinder, Druckschloss oder Elektroschloss
- Stangenbolzenschloss in Anlehnung an Widerstandsklasse 2
- Einspannprofil für Pfosten-Riegel Fassade
- Standardisierte Abschlüsse und Festverglasungen
- Anbauvorbereitung für Rollläden
- Ganzglas-Variante: Querprofile entfallen (außer oberes Rahmenprofil)
- Hand- oder Muschelgriff, durchgehende Griffleiste
- Zusätzliche Sicherheitssensoren, Bewegungsmelder und Ansteuerungen
- Sondersteuerungen wie Schleuse, Bücherrückgabe oder Babyklappe

SCHIEBEFENSTER – VERTIKAL WÄRMEGEDÄMMT

Baier bewegt. Just-in-Time

Ausführung wärmege­dämmt, daher insbe­sondere geeignet für Anwendungen in der Fassade. Beispielsweise Straßenverkauf, Fassadenöffnungen, Schwimmbadfenster, Rückgabesysteme, Babyklappe.



VSF 210, 1-flügelig oben
Ansicht von innen, motorisch

VSF 320-T, 2-flügelig oben, Teleskop
Ansicht von innen, motorisch

Darstellung manuell
Bereich Durchreiche

Innenseite

Darstellung motorisch
Bereich Oberlicht

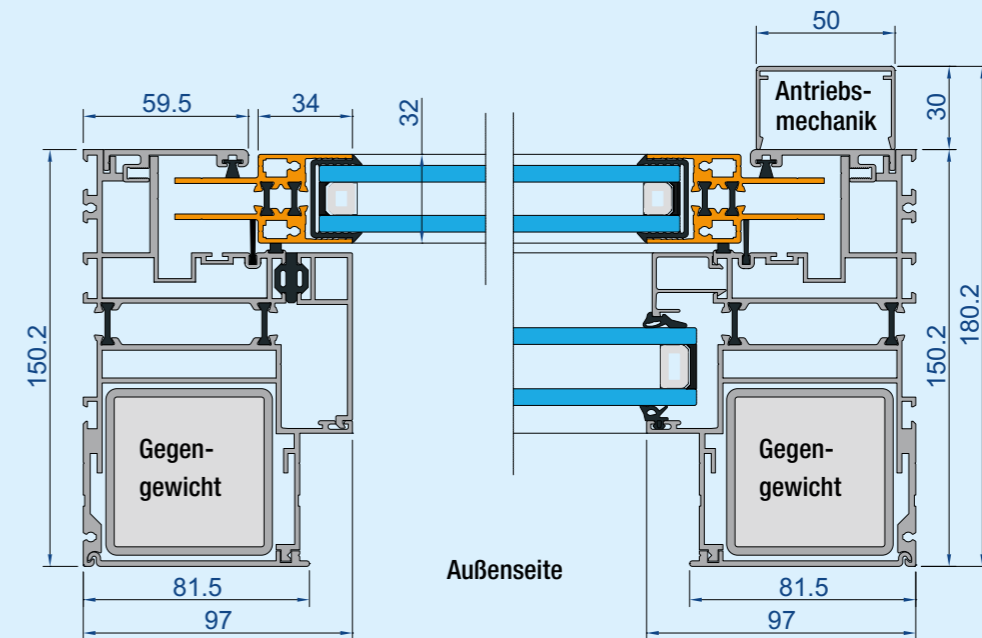

Außenseite

Fakten auf einen Blick

Abmessungen

- Breite und Höhe: Maßanfertigung
- Mögliche Breite und Höhe: bis 2,3 x 3,0 m
- Nicht alle Breiten- und Höhenverhältnisse möglich; Teleskopausführungen begrenzt; Größere Abmessungen auf Anfrage oder mit anderem Profilsystem möglich.
- Ansichtsbreite Rahmenprofil seitlich außen 97, innen: 59,5 mm
- Ansichtshöhe Rahmenprofil oben außen und innen: 80 mm
- Sprossenprofil größenabhängig
- Ansichtshöhe Flügelprofil oben: 40 mm
- Ansichtsbreite Flügelprofil seitlich: 34 mm

Aufteilungen

- 1-, 2- oder mehrflügelig
- Teleskop oder symmetrisch
- Oberlichter, Brüstungen oder Seitenfelder aus Standardprofilsystem lieferbar
- Abschlüsse wie Theken, Tropfkanten, Schwellen etc. lieferbar
- Versenkbar, nach unten
- Weitere auf Anfrage.

Konstruktionsmerkmale

- Gewichtsausgleich durch Gegengewichte: Mit Blei ausgegossene Edelstahlrohre, durch Edelstahlseile mit dem Flügel verbunden
- Serienmäßig mit patentierter Absturzsicherung
- Komplette Mechanik, Antrieb etc. in den Rahmen integriert, Steuerungen separat
- Reversierbare Klappe für Gegengewichte
- Bedienung manuell: Einfach bedienbar von Hand, bleibt in jeder Position stehen

- Bedienung elektrisch: Mit komfortablem Motorantrieb
- Festverglasungen aus herkömmlichen Profilsystemen ermöglichen ein Ausglasen ohne das Fenster auszubauen oder zu zerlegen
- Ausbau des Fahrflügels durch Demontage von Revisionsprofilen und Antrieb möglich
- Herstellung nach der Richtlinie für kraftbetätigte Fenster, Türen und Tore (BGR 232)

Antrieb

- Gleichstrommotor 24V
- Kraftübertragung mittels Zahnriemen
- Moderne Steuerungstechnik: Durch das Prinzip der Kraftabschaltung keine Endschalter notwendig
- Steuerung wird in separatem Steuerungskasten geliefert. Taster bauseits
- Verschiedene Anschlussvarianten und Einstellmöglichkeiten: Totmann, Halbauslösung oder Vollautomatik; Teilöffnung möglich; Wahlweise mit Soft-Stopp
- Elektronik hergestellt nach den allgemeinen Richtlinien der EU und trägt das CE-Kennzeichen
- Anschlussmöglichkeit von Zusatz- oder bauseitigen Steuerungen
- In der Regel ohne zusätzliche Sicherheitssensoren ausführbar
- Fenster in Teleskopausführung und mit einer Breite über 1.200 mm sollten immer mit einem elektrischen Antrieb ausgeführt werden
- Ausführliche Funktionsbeschreibung ab Seite 20

Verglasung

- Standard: Isolierglas 24 mm, Schiebeflügel mit Verbund-Sicherheitsglas 2 x 6 mm, Festelement mit 2 x Float (Stärke nach Statik), klar

- Optional: Isolierverglasung oder Paneelfüllung bis 24 mm Gesamtstärke im Fahrflügel und 48 mm in der Festverglasung
- Ornament Gläser, spezielle Folien (matt, getönt oder gefärbt) und vieles mehr lieferbar
- Hinweis: Motorisierte Fenster müssen mit Sicherheitsglas ausgeführt werden

Oberfläche

- Standard: pulverbeschichtet / RAL nach Wahl oder eloxiert E6/EV1
- Pulverbeschichtung in DB- oder Sondertönen sowie Sondereloxal möglich
- Voranodisierung bei aggressiven Umweltbedingungen möglich
- Verkleidung mit Edelstahl möglich

Optionen

- Meldekontakte „Fenster offen“, „Fenster geschlossen“ als Alarmkontakt oder für bauseitige Ansteuerungen
- Verriegelungen mittels Profizylinder, Druckschloss oder Elektroschloss
- Stangenbolzenschloss in Anlehnung an Widerstandsklasse 2
- Einspannprofil für Pfosten-Riegel Fassade
- Standardisierte Abschlüsse und Festverglasungen
- Anbauvorbereitung für Rollläden
- Ganzglas-Variante: Querprofile entfallen (außer oberes Rahmenprofil)
- Hand- oder Muschelgriff, durchgehende Griffleiste
- Zusätzliche Sicherheitssensoren, Bewegungsmelder und Ansteuerungen
- Sondersteuerungen wie Schleuse, Bücherrückgabe oder Babyklappe

SCHIEBEFENSTER – VERTIKAL WÄRMEGEDÄMMT MAX

Baier bewegt. Just-in-Time

Ausführung wärmege­dämmt mit besonders großen Profilen, daher insbesondere geeignet für Anwendungen mit großen Abmessungen und hohen Flügelgewichten.



VSF 210, 1-flügelig oben
Ansicht von innen, motorisch

VSF 320-T, 2-flügelig oben, Teleskop
Ansicht von innen, motorisch

Darstellung manuell
Bereich Durchreiche

Innenseite

Darstellung motorisch
Bereich Oberlicht

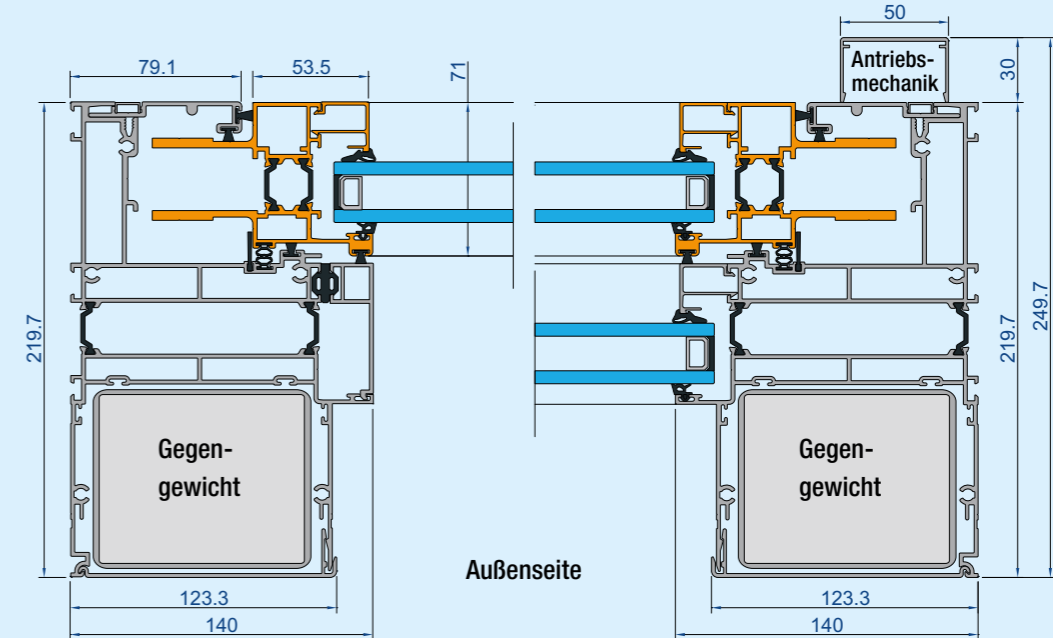

Außenseite

Fakten auf einen Blick

Abmessungen

- Breite und Höhe: Maßanfertigung
- maximale Breite und Höhe: nahezu unbegrenzt
Fragen Sie uns! Wir beraten Sie gerne.
- Ansichtshöhe Rahmenprofil oben ab 100 mm, je nach Fenstergröße höher
- Ansichtshöhe Flügelprofil oben: ab 60 mm je nach Fenstergröße höher
- Ansichtsbreite Flügelprofil seitlich: 53,5 mm

Aufteilungen

- 1-, 2- oder mehrflügelig
- Teleskop oder symmetrisch
- Oberlichter, Brüstungen oder Seitenfelder aus Standardprofilsystem lieferbar
- Abschlüsse wie Theken, Tropfkanten, Schwellen etc. lieferbar
- Versenkbar, nach unten
- Weitere auf Anfrage.

Konstruktionsmerkmale

- Gewichtsausgleich durch Gegengewichte: Mit Blei ausgegossene Edelstahlrohre, durch Edelstahlseile mit dem Flügel verbunden
- Serienmäßig mit patentierter Absturzsicherung
- Komplette Mechanik, Antrieb etc. in den Rahmen integriert, Steuerungen separat
- Reversierbare Klappe für Gegengewichte
- Bedienung manuell: Einfach bedienbar von Hand, bleibt in jeder Position stehen
- Bedienung elektrisch: Mit komfortablem Motorantrieb

- Festverglasungen und Fahrflügel aus herkömmlichen Profilsystemen ermöglichen ein Ausglasen ohne das Fenster auszubauen oder zu zerlegen
- Ausbau des Fahrflügels durch Demontage von Revisionsprofilen und Antrieb möglich
- Herstellung nach der Richtlinie für kraftbetätigte Fenster, Türen und Tore (BGR 232)

Antrieb

- Gleichstrommotor 24V
- Kraftübertragung mittels Zahnriemen
- Moderne Steuerungstechnik: Durch das Prinzip der Kraftabschaltung keine Endschalter notwendig
- Steuerung wird in separatem Steuerungskasten geliefert. Taster bauseits
- Verschiedene Anschlussvarianten und Einstellmöglichkeiten: Totmann, Halbautomatik oder Vollautomatik; Teilöffnung möglich; Wahlweise mit Soft-Stopp
- Elektronik hergestellt nach den allgemeinen Richtlinien der EU und trägt das CE-Kennzeichen
- Anschlussmöglichkeit von Zusatz- oder bauseitigen Steuerungen
- In der Regel ohne zusätzliche Sicherheitssensoren ausführbar
- Fenster in Teleskopausführung und mit einer Breite über 1.200 mm sollten immer mit einem elektrischen Antrieb ausgeführt werden
- Ausführliche Funktionsbeschreibung ab Seite 20

Verglasung

- Standard: Größenabhängig, auf Anfrage
- Alle Verglasungsarten oder Panneelfüllungen bis 48 mm Gesamtstärke
- 3-fach Verglasung lieferbar
- Ornament Gläser, spezielle Folien (matt, getönt oder gefärbt) und vieles mehr lieferbar
- Hinweis: Motorisierte Fenster müssen mit Sicherheitsglas ausgeführt werden

Oberfläche

- Standard: pulverbeschichtet / RAL nach Wahl oder eloxiert E6/EV1
- Pulverbeschichtung in DB- oder Sondertönen sowie Sondereloxal möglich
- Voranodisierung bei aggressiven Umweltbedingungen möglich
- Verkleidung mit Edelstahl möglich

Optionen

- Meldekontakte „Fenster offen“, „Fenster geschlossen“ als Alarmkontakt oder für bauseitige Ansteuerungen
- Verriegelungen mittels Profizylinder, Druckschloss oder Elektroschloss
- Stangenbolzenschloss in Anlehnung an Widerstandsklasse 2
- Spannprofil für Prosten-Riegel Fassade
- Standardisierte Abschlüsse und Festverglasungen
- Anbauvorbereitung für Rollläden
- Hand- oder Muschelgriff, durchgehende Griffleiste
- Zusätzliche Sicherheitssensoren, Bewegungsmelder und Ansteuerungen
- Sondersteuerungen wie Schleuse, Bücherrückgabe oder Babyklappe

SCHIEBEFENSTER – DICHTSCHLIESSENDE HEBE-KIPP VARIANTE

Baier bewegt. Just-in-Time

Ausführung mit wärmege­dämmt­em und dicht schließendem Profilsystem, daher insbesondere geeignet für Anwendungen im privaten Wohnbereich.



Schematischer Öffnungs- bzw. Schließvorgang



Fakten auf einen Blick

Abmessungen

- Breite und Höhe: Maßanfertigung
- Mögliche Breite und Höhe: 4,0 m bis 2,5 m
Nicht alle Breiten- und Höhenverhältnisse möglich; Größere Abmessungen auf Anfrage oder mit anderem Profilsystem lieferbar
- Standard-Profilserie Heroal 065:
Außenansicht Rahmen: 70 mm
Systembautiefe: 65/75 mm

Aufteilungen

- 1-flügelig
- Nach oben oder nach unten
- Oberlichter, Brüstungen oder Seitenfelder aus Standardprofilsystem lieferbar

Konstruktionsmerkmale

- Mit nahezu jedem beliebigen Fenstersystem-verwendbarer Beschlag. Auch flächenbündige Flügel, Integralsysteme etc., aus Aluminium oder Stahl möglich
- In der Regel mit Aluminiumprofilserie Heroal 065
- Gewichtsausgleich durch Gegengewichte: Mit Blei ausgegossene Edelstahlrohre oder Stahl Vollmaterial, durch Edelstahlseile mit dem Flügel verbunden
- Serienmäßig mit Absturzsicherung

- Komplette manuelle Mechanik in den seitlichen Rahmen integriert.
- Antrieb in den oberen Rahmen integriert, Steuerungen separat
- Reversierbare Klappe für Gegengewichte
- Bedienung elektrisch: Mit komfortablem Motorantrieb mit Totmann-Steuerung
- Bedienung manuell: Einfach bedienbar von Hand, bleibt in jeder Position stehen
- Herkömmlicher Fenstergriff zur Verriegelung im geschlossenen Zustand
- Festverglasungen und Fahrflügel aus herkömmlichen Profilsystemen ermöglichen ein Ausglasen ohne das Fenster auszubauen oder zu zerlegen
- Ausbau des Fahrflügels durch Demontage von Revisionsprofilen und Antrieb möglich
- Herstellung nach der Richtlinie für kraftbetätigte Fenster, Türen und Tore (BGR 232)

Antrieb

- Antriebsmotor 230V
- Kraftübertragung mittels Kette
- Abschaltung mittels Endschalter, Bedienung in der Regel Totmann
- Bei Totmann-Bedienung in der Regel ohne zusätzliche Sicherheitssensorik ausführbar

Verglasung

- Standard: Isolierglas 28 mm aus Verbund-Sicherheitsglas 2 x 6 mm, klar
- Optional: Isolierverglasung oder Paneelefüllung bis 48 mm Gesamtstärke
- Ornament Gläser, spezielle Folien (matt, getönt oder gefärbt) und vieles mehr lieferbar

Oberfläche

- Standard: pulverbeschichtet RAL nach Wahl oder eloxiert E6/EV1
- Pulverbeschichtung in DB- oder Sondertönen sowie Sondereloxal möglich
- Voranodisierung bei aggressiven Umweltbedingungen möglich
- Verkleidung mit Edelstahl möglich

Optionen

- Meldekontakte „Fenster geschlossen“ als Alarmkontakt oder für bauseitige Ansteuerungen
- Verriegelung mittels abschließbarem Griff möglich
- Anschlüsse und Festverglasungen
- Anbauvorbereitung für Rollläden
- Zusätzliche Sicherheitssensorik, Bewegungsmelder und Ansteuerungen

SCHIEBEFENSTER – DICHTSCHLIESSENDE HEBE-KIPP VARIANTE

Baier bewegt. Just-in-Time

Ausführung für Brandschutz Anwendungen. Werden vertikal und horizontal, mit Stahl, Aluminium und Brandschutzverglasung, in Anlehnung nach den Richtlinien der Brandschutzvorschriften hergestellt (F30).



Vertikalschiebefenster in Brandschutzausführung schaffen Platz auch in brenzligen Situationen.

Die eigens entwickelte Steuerung für Brandschutz-Schiebefenster schließt das Fenster bei Alarm automatisch.

Fakten auf einen Blick

- Die Fenster werden in Anlehnung an die Richtlinien F30 der Brandschutzvorschriften hergestellt (ohne Brandschutztypenabnahme).
- Die Konstruktionspläne werden mit den zuständigen Behörden bauseits abgestimmt.

Abmessungen

- Breite und Höhe: Maßanfertigung
- Maximale Breite und Höhe: auf Anfrage

Komponenten

- Grundelemente aus brandschutzgeprüfter Heroal 082 Serie
- Flügel aus Profilstahl mit Dämmplatten
- Verglasung mit Pyrostop 30-10D (F30) 15 mm Einbau mit Eichenholzklötzchen und Brandschutzsilikon

Antrieb und Funktion

- 24 V Antriebsmotor mit Zahnriemen
- Alarmkontakt 24V
- Liegen am Alarmkontakt keine 24V an, schließt der Flügel mittels Akku; Der Flügel kann dann nicht mehr über den Bedientaster geöffnet werden; Der Akku-Pack wird regelmäßig getestet; Bei defektem oder entleertem Akku lässt sich das Fenster nicht mehr öffnen; Fehler oder Alarmauslösung wird mittels Service-LED angezeigt

SCHIEBEFENSTER – HORIZONTAL

Baier bewegt. Just-in-Time

Ausführung mit horizontal beweglichem Flügel, wärmegeklämt oder ungedämmt. Daher insbesondere geeignet für Anwendungen, bei denen seitlich neben der Öffnung ausreichend Platz vorhanden ist.



Auf Wunsch liefern wir auch große Schiebefenster und Schiebetüren aus herkömmlichen Profilsystemen in verschiedenen Ausführungen.



HSF 210, 1-flügelig rechts
Ansicht von innen,
ungedämmt,
motorisch



HSF 210, 1-flügelig rechts
Ansicht von innen,
wärmegeklämt,
motorisch

Fakten auf einen Blick

Abmessungen

- Breite und Höhe: Maßanfertigung
- Maximale Breite und Höhe: auf Anfrage

Aufteilungen

- 1-, 2- oder mehrflügelig
- Teleskop oder Symmetrisch
- Oberlichter, Brüstungen oder Seitenfelder aus Standardprofilsystem lieferbar
Weitere auf Anfrage

Konstruktionsmerkmale

- Hochwertiger Schiebebeschlag
- Schiebeflügel oben hängend geführt, unten schwellenlos mit punktueller Führung
- Bedienung elektrisch: Mit komfortablem Motorantrieb
- Bedienung manuell: Einfach bedienbar von Hand, Stopper in den Endpositionen

Antrieb

- Gleichstrommotor 24V
- Kraftübertragung mittels Zahnriemen
- Moderne Steuerungstechnik: Durch das Prinzip der Kraftabschaltung keine Endscharer notwendig
- Steuerung wird in separatem Steuerungskasten geliefert. Taster bauseits
- Verschiedene Anschlussvarianten und Einstellungsmöglichkeiten: Totmann, Halbautomatik oder Vollautomatik; Teilöffnung möglich; Wahlweise mit Soft-Stop
- Elektronik hergestellt nach den allgemeinen Richtlinien der EU und trägt das CE-Kennzeichen
- Anschlussmöglichkeit von Zusatz- oder bau-seitigen Steuerungen
- In der Regel ohne zusätzliche Sicherheitssensorik ausführbar

SCHIEBEFENSTER – SONDERLÖSUNGEN

Baier means movement. Just-in-Time

Wenn es um Sonderlösungen geht sind wir stark. Denn starke Lösungen sind wichtig, wenn es ins Detail geht. Mit einer projektbezogenen Konstruktion erfüllen wir auch Ihre speziellen Wünsche.

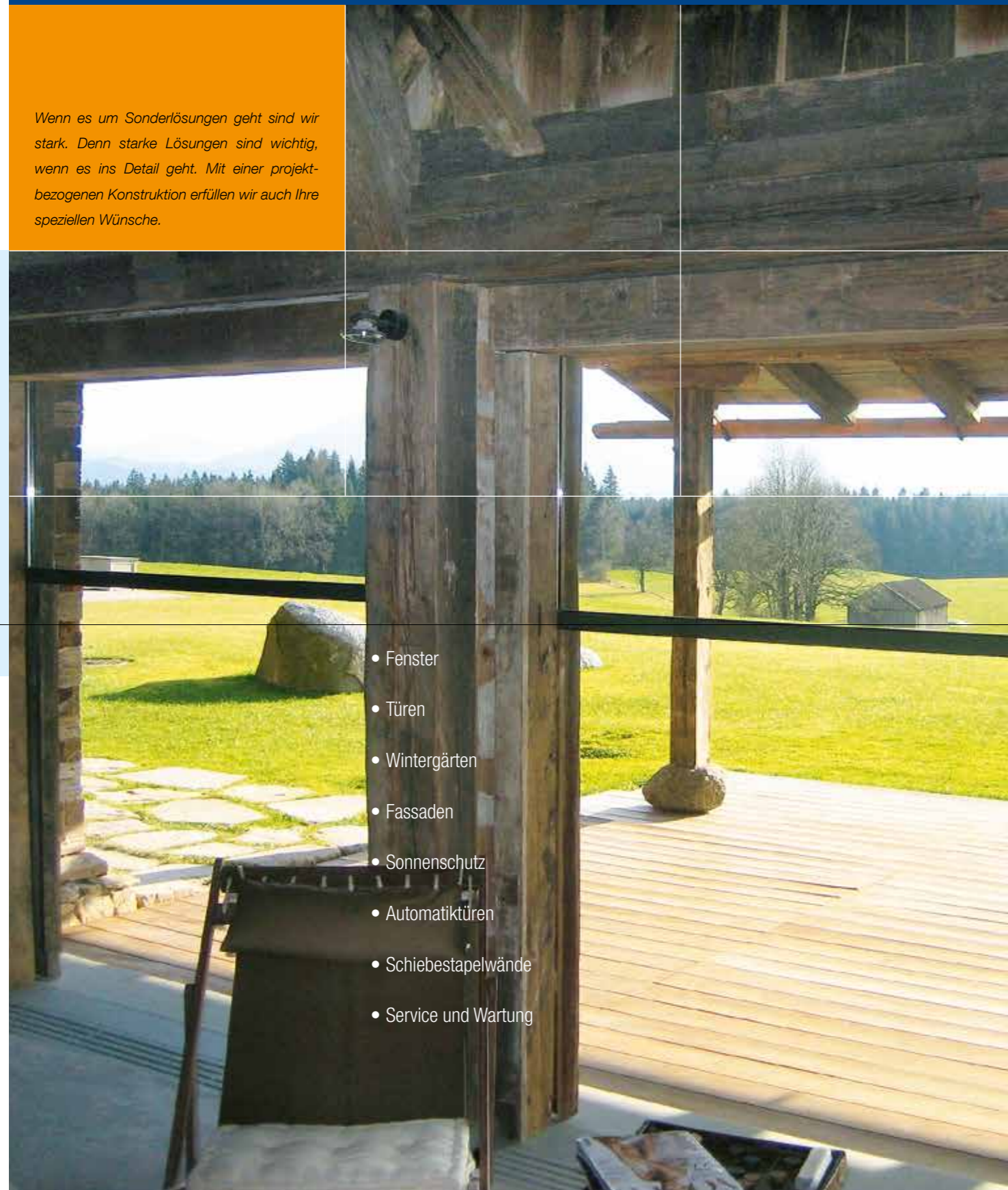

- Fenster
- Türen
- Wintergärten
- Fassaden
- Sonnenschutz
- Automatiktüren
- Schiebepanelwände
- Service und Wartung



Hebefenster in altertümlicher Holzfassade (linke Seite).



Abtrennung von Innen- und Außenbereich im Schwimmbad (linkes Bild).

Exklusive Dachgaube im Privatbereich (oben). Schräg geführtes Versenkfenster (unten).

Baier Sonderlösungen sind nicht nur groß oder schwer: Auch im kleinsten Detail können besondere Anforderungen liegen, welche wir gerne für Sie erfüllen. Je nach Anwendung finden wir für Sie die richtige Mechanik, das passende Material und eine komfortable Automatisierung.

Baier Vertikalschiebefenster:

- Langzeiterprobte Technik
- Standardisierte Komponenten auf welche auch für Sonderkonstruktionen zurückgegriffen werden kann „Baukastensystem“
- Know-how in Planung und Konstruktion
- Eigene Steuerungs- und Antriebsentwicklung, was eine flexible Reaktion auch auf Sonderwünsche der Ansteuerung und Funktion ermöglicht

Beispielhafte Sonderanwendungen:

- Schwimmbadfenster
- Fenster aus Edelstahl
- Schleusen für Reinräume und Maschinen
- Automatische Rückgabesysteme
- Drive-In-Schalter
- Babyklappe
- Extreme Abmessungen und Gewichte

ANTRIEBSTECHNIK – ANTRIEBE UND ZUBEHÖR

Baier bewegt. Just-in-Time



Baier Antriebstechnik – eine intelligente Lösung. Egal ob vertikal, horizontal oder für Sonderlösungen: Unsere Elemente passen sich den Bedingungen an. Intelligenz die bewegt.

Antriebsmotor Vertikalschiebefenster bei geöffneter Abdeckung.

Steuerungselektronik auf höchstem Niveau. Entwicklung, Kontrolle und Endmontage im eigenen Haus.

Baier Antriebstechnik steht für ein Höchst-

maß an Bedienkomfort und Zuverlässigkeit. Die Antriebe werden eigens für den Einsatz an Schiebefenstern entwickelt und überzeugen durch hohe Lebensdauer und geräuscharmen Lauf.

Baier ist in seinem Element, wenn moderne Antriebs- und Steuerungstechnik eine Fassade nach Ihren Wünschen bewegt. Durch das kompakte „Baier“-Design integriert sich der Antrieb ideal in die Optik des Schiebefensters. Durch ständige Weiterentwicklung unserer Antriebstechnik, ist Baier in der Lage aus verschiedensten Komponenten das für Sie passende Steuerungssystem zu konfigurieren. Denn Schiebefenster mit elektrischem Antrieb „steigern Ihren Verkaufserfolg automatisch“.

Zwei grundlegende Steuerungsvarianten stehen für Vertikal- und Horizontalfenster zur Auswahl: Eine einfache Steuerung, für den Auf- und Zu-Betrieb. Ansteuerbar über potentialfreie Kontakte. Ideal für Verkaufsfenster, die nicht automatisch schließen müssen.

Für komplexere Anwendungen liefert Baier eine Steuerung mit vielen Raffinessen und Einstellmöglichkeiten. Auf Wunsch automatisches Schließen nach einer einstellbaren Offenhaltezeit, verschiedene Geschwindigkeitsstufen, Auswahl des Verhaltens bei Hindernissen sowie zusätzliche Ein- und Ausgänge für bauseitige Systeme sind nur eine kleine Übersicht des kompletten Funktionsumfangs.

Fakten auf einen Blick

Hinweis: Die folgenden technischen Daten betreffen das Vertikal- und Horizontal-schiebefenster. Technische Daten zu Hebe-Kipp und Dach-schiebefenster auf Anfrage.

- 24 Volt Gleichstrommotor
- Auf Wunsch und für besondere Anwendungen mit Drehgeberauswertung
- Kraftübertragung durch Zahnriemen, Stahlstrang mit PU Mantel und Nylongewebe
- Steuerung wird in einer separaten Elektronikbox inkl. Netzteil geliefert
- Ansteuerung in der Regel über bauseitige Taster
- Auf Wunsch mit integrierten Tastern oder Sensorik
- Steuerung mit Kraftabschaltung und Softstopp
 - Automatisches Einlernen
 - Kein lästiges Einstellen von Endschaltern
 - Ansteuerbar mit potentialfreiem Kontakt
- Funktionsumfang einfache Steuerungsvariante:
 - Halbautomatik-Betrieb: Das Fenster fährt bei Impuls so lange bis ein Hindernis oder die Endlage erkannt wird; Zwischenstopp bzw. Teilöffnung durch Impuls in die Gegenrichtung
 - Totmann-Betrieb: Wie Halbautomatik, jedoch stoppt das Fenster bei Abfallen des Ansteuerimpulses sofort
 - Ansteuerung über potentialfreie Kontakte: Masse, Auf, Zu
 - Anschlussmöglichkeit für Elektroschloss
- Zusätzlicher Funktionsumfang erweiterte Steuerungsvariante:
 - Alle Betriebsarten und Funktionen der einfachen Steuerungsvariante
 - Vollautomatik-Betrieb: Zusätzlich zum Halbautomatikbetrieb schließt das Fenster nach einer einstellbaren Offenhaltezeit zwischen 5 und 60 Sekunden
 - Zusätzlicher Stopp-Eingang
 - Anschlussmöglichkeit für Drehgeberauswertung, für noch mehr Komfort
 - Push & Go bei angeschlossenem Drehgeber möglich
 - Viele zusätzliche Service-Tasten und LEDs, dadurch deutlich einfachere Inbetriebnahme
 - Anschlussmöglichkeit für zwei konfigurierbare, potentialfreie Eingänge, ein schaltbarer und ein permanenter 24V Ausgang sowie zwei konfigurierbare Relaisausgänge
 - Dadurch beispielsweise möglich: Reed-Kontakt Auswertung, reduzierte Öffnung, Statusmeldungen, Sperr- und Freigabefunktionen (zwei Fenster als Schleuse)



erweiterte Steuerung



Taster (Auf/Zu)



Bewegungsmelder



Schlüsselschalter (Auf/Zu)



Magic Switch



Funk-Handsender RT 24 (1-Kanal)

SERVICE UND NACHBETREUUNG – AUS EINER HAND

Baier bewegt. Just-in-Time



Baier Service. Im Kundenservice wird unsere familiäre Mentalität sichtbar. Freundlich, schnell und zuverlässig. Bundesweit. Service, der bewegt.



- Kompetente Beratung
- Flexibel durch schlanke Strukturen
- Lösungsentwicklung
- Große Lagerhaltung – schnelle Lieferung
- Zeichnungslegung durch Inhouse-Konstruktionsbüro
- Bundesweite Montage und Wartung
- Bundesweite Nachbetreuung
- Weiter- und Ausbildung

Baier Kundenservice ist täglich gelebte Philosophie. Denn nur Produkte nach Kundenwunsch gefertigt, zuverlässig geliefert und montiert, können letztendlich Freude bereiten und die bewegenden Momente liefern, die unsere Kunden an Baier so schätzen.

Baier lässt Sie mit Ihren Wünschen und Ideen nicht allein. Ein ausgeklügeltes Projektmanagement, schlanke und flexible Strukturen, eine sichere Lagerhaltung sowie permanente Weiterbildung sind Faktoren für die Zuverlässigkeit unserer Produkte. Baier steht Ihnen zur Seite – von der Beratung, über die Produktion und Montage, bis zur Nachbetreuung und Wartung.

Willkommen bei Baier: +49 (0) 78 43/94 76-0

Bei uns erhalten Sie bewährte Baier-Qualität:

BAIER GmbH

Reiersbacher Straße 28
D-77871 Renchen-Ulm

Tel. +49 (0) 78 43/94 76-0
Fax +49 (0) 78 43/94 76-33
www.baier-gmbh.de
info@baier-gmbh.de



Baier[®]

Bewegende Licht- und Schattenelemente